



Read the follow these instructions carefully before proceeding with installation. Do not deviate from wiring instructions. Incorrect installation could cause electrical short with possible fire.

Always disconnect battery before making any electrical connections.

The gauge is designed to operate on a 12 VDC electrical system. See page 2 for 24 VDC operation.

Be certain the are no kinks in the tubing during installation.



Lisez et suivez ces instructions avec soin avant de commencer l'installation. Suivez les instructions de câblage à la lettre. Un câblage incorrect peut entraîner un court-circuit et possiblement un incendie. Débranchez toujours la batterie avant de procéder à des connexions électriques.

Le compteur est conçu pour fonctionner avec un système électrique de 12 volts CC. Voir les pages 2 et 4 pour l'opération en 24 volts CC.

Veillez à ce qu'il n'y ait pas de pli dans le tube pendant l'installation.



Anweisungen vor dem Einbau bitte sorgfältig lesen und befolgen. Halten Sie sich genau an die Anweisungen für die Kabelführung. Andernfalls ist elektrischer Kurzschluss mit möglichem Brand die Folge. Schalten Sie vor dem Herstellen von elektrischen Anschlüssen stets die Batterie ab.

Das Messinstrument ist für 12-Volt-Gleichstromsysteme konzipiert. Siehe Seite 2 für Betrieb mit 24 Volt Gleichstrom.

Achten Sie darauf, dass beim Einbau keine Knicke in den Schläuchen sind.



Leggere attentamente le istruzioni che seguono prima di effettuare l'installazione. Seguire alla lettera le istruzioni per il collegamento dei cavi. Un'installazione non corretta potrebbe causare un corto circuito con possibili incendi. Prima di collegare cavi elettrici, staccare sempre la batteria.

Lo strumento di misura è progettato per funzionare con un sistema elettrico a 12 Volt CC. Consultare la pagina 2 per informazioni circa il funzionamento a 24 Volt CC.

Assicurarsi che il tubo non rimanga attorcigliato durante l'installazione.



Lea y siga cuidadosamente estas instrucciones antes de proseguir con la instalación. No se desvíe de las instrucciones del cableado. El cableado incorrecto podría causar un cortocircuito eléctrico con posible incendio. Desconecte siempre la

batería antes de hacer cualquier conexión eléctrica.

El medidor está diseñado para funcionar en un sistema eléctrico de 12 voltios. Vea la página 2 para el funcionamiento en 24 voltios CC.

Cerciórese de que no haya retorcimientos en la tubería durante la instalación.

Included

Inclus
Mit eingeschlossen
Inclusi
Includo

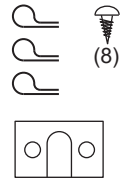
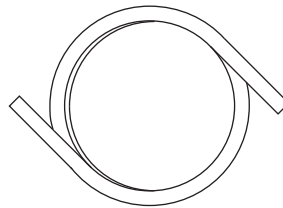
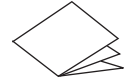
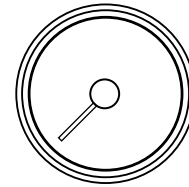

Disconnect Battery

Débrancher la batterie
Batterie abklemmen
Scollegare la batteria
Desconecte la batería

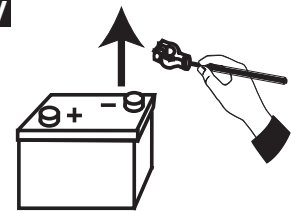

Select the location

Choisir l'emplacement
Platzierung auswählen
Scegliere la posizione
Escoja la ubicación

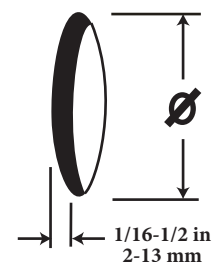
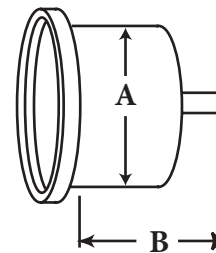

A		B		Ø	
52.5 mm	2 1/16 in.	56.3 mm	2.22 in.	54 mm	2 1/8 in.
86 mm	3 3/8 in.	87.3 mm	3.44 in.	87 mm	3 13/32 in.
110 mm	4 9/32 in.	117.3 mm	4.62 in.	111 mm	4.3/8 in.

Check for clearance

Vérifiez le dégagement
Auf Abstand achten
Controllare lo spazio disponibile
Verifique el espacio libre

Drill the Hole

Forer le trou
Loch bohren
Fare un foro
Taladre el orificio

Install Gauge in Dash.

Installez la jauge dans le tableau de bord.
 Messinstrument ins Armaturenbrett einbauen.
 Installare lo strumento di misurazione nel quadro degli strumenti.
 Instale el medidor en el tablero de instrumentos.

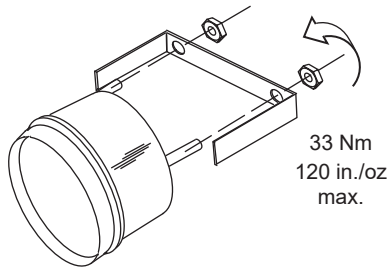

Wiring Light

Installation électrique Allumer
 Verdrahtenden Licht
 Luce Cablando
 Luz de Alambrado

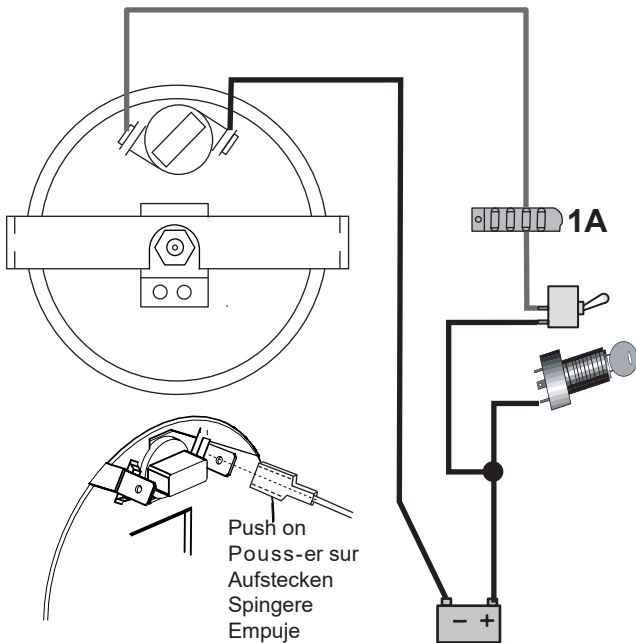
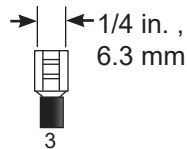

24 Volts

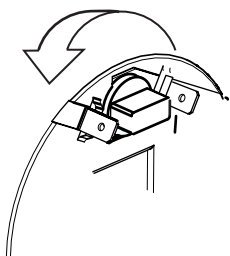

Remove lamp & replace with # 40102E007 and #6283274 socket.
 Retirer et remplacer l'ampoule par #40102E007 et la douille #6283274.
 Lampe entfernen und durch Nr. 40102E007 und Fassung Nr. 6283274 ersetzen.
 Rimuovere la lampada e sostituire con #40102E007 e con la presa #6283274.
 Quite la lámpara y reemplaza con la #40102E007 y el enchufe #6283274.

Installing Pitot

Pitot d'installation
 Installierend Pitot
 Pitot installando
 Pitot que instala

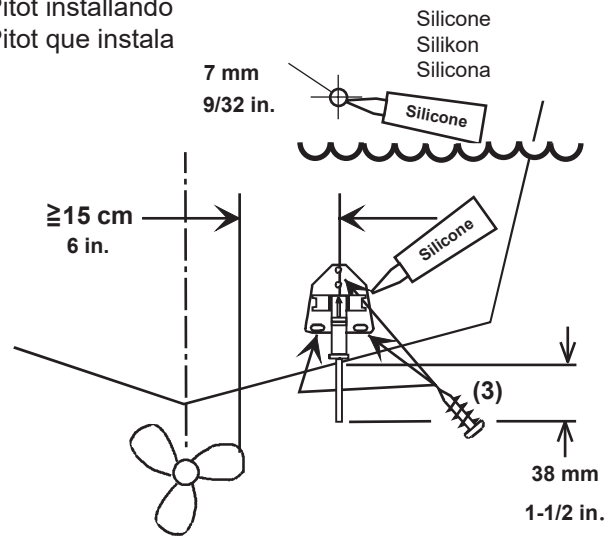

Trouble Shooting

Résolution des problèmes
 Fehlerbehebung
 Ricerca e Soluzione Problemi e Guasti
 Localización y Solución de Problemas



Be certain all connections are correct.
 Be certain all connections are clean and tight.
 Speedometer part number is inked on cylindrical part of housing.

If the speedometer is not reading, check the tubing for kinks and for a clogged pitot.
 If the speedometer is not reading, check to see that the pitot is not in the up position.
 There are no calibration adjusts to the speedometer.
 The speedometer will read 5-10% faster on an outboard engine with its own pitot.
 Remove tubing from rear of speedometer in temperatures less than 32 F (0 C) so no water freezes in speedometer.



Veillez à ce que les connections soient correctes.
 Veillez à ce que les connections soient propres et bien serrées.

Le numéro de pièce du compteur de vitesse est imprimé sur la partie cylindrique du logement.
 Si le compteur de vitesse ne fonctionne pas, vérifiez si le tube n'est pas plié et si le pitot n'est pas bouché.
 Si le compteur de vitesse ne fonctionne pas, vérifiez si le pitot n'est pas en position levée.
 Il n'y a pas d'ajustement de calibration pour le compteur de vitesse.
 Le compteur de vitesse lira une vitesse entre 5 et 10 % supérieure sur un moteur hors-bord avec son propre pitot.
 Retirer le tube de l'arrière du compteur de vitesse lorsque la température est inférieure à 0° C pour que l'eau ne gèle pas dans le compteur de vitesse.



Vergewissern Sie sich, dass alle Verbindungen korrekt sind.
 Vergewissern Sie sich, dass alle Verbindungen sauber und fest sitzen.

Die Teilnummer des Tachometers steht auf dem zylinderförmigen Gehäuse.
 Wenn der Tachometer nicht misst, vergewissern Sie sich, dass das Pitotrohr nicht in der Stellung „hoch“ ist.
 Wenn der Tachometer nicht misst, untersuchen Sie die Schläuche auf Knicken und ein verstopftes Pitotrohr.

Installing Tubing

Tube d'installation
 Installierend
 Schlauch
 Tubo installando

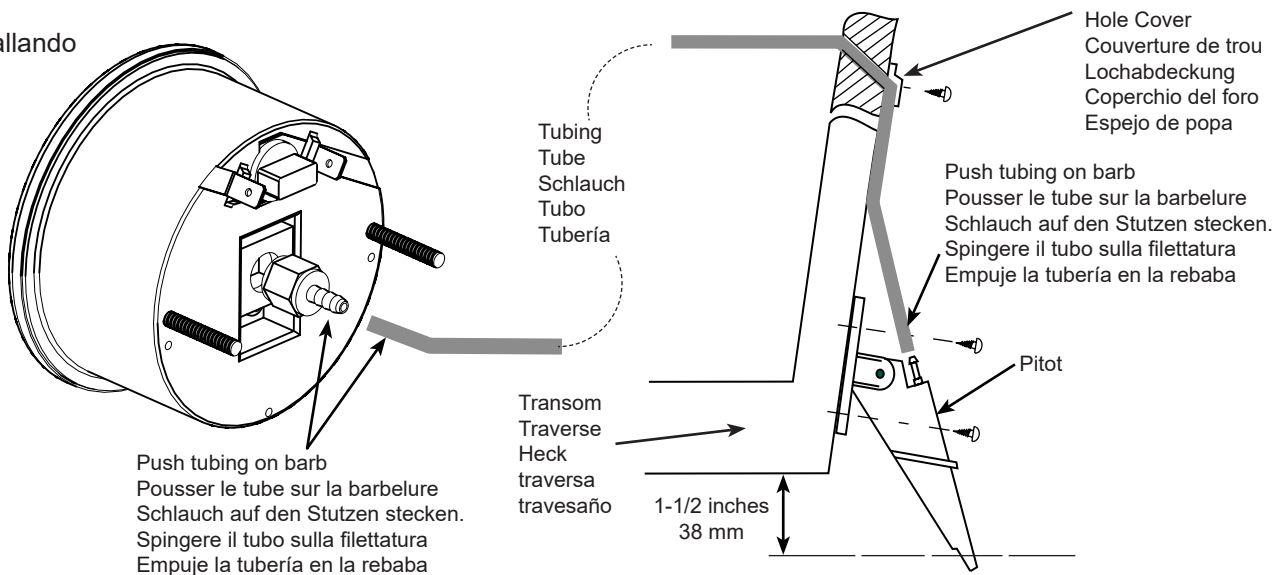

Reconnect Battery



Rebrancher la batterie
 Batterie wieder anschließen.

Ricollegare la batteria
 Conecte de nuevo la batería

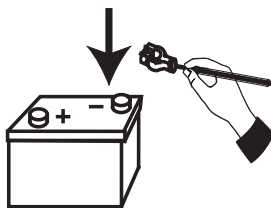

To Replace Lamp

Remplacement de l'ampoule
 Ersetzen der Lampe
 Sostituire la lampada
 Para reemplazar la lámpara

Twist & Pull Out
 #IA62995
 Tourner et retirer
 drehen und her-
 ausziehen
 Ruotare ed estrarre #IA62995

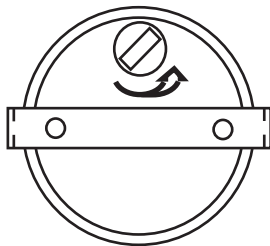

USA Sales/Support
 Veethree Electronics and Marine
 2050 47th Terrace East
 Bradenton, FL 34203 USA
 Tel 941-538-7775
 Fax 941-775-1222
 techservice@veethree.com
 www.veethree.com

More Trouble Shooting

Plus Résolution des problèmes
 Mehr Fehlerbehebung
 Più Ricerca e Soluzione Problemi e Guasti
 Mas Localización y Solución de Problemas

Der Tachometer verfügt nicht über eine Feinabstimmung.
 Derachometer misst 5 bis 10 % schneller bei Außenbordmotor mit eigenem Pitotrohr.
 Bei Temperaturen unter 0° C entfernen Sie den Schlauch von der Rückseite des Tachometers, damit darin kein Wasser gefriert.



Accertarsi che tutte le connessioni siano eseguite correttamente.

Asegúrese de que todas las conexiones sean correctas.

Il numero di serie del tachimetro è stampato sulla parte cilindrica dell'alloggiamento.

Se il tachimetro non legge, controllare che i tubi non siano attorcigliati e il tubo di Pitot non siano ostruito.

Se il tachimetro non legge, controllare che il tubo di Pitot non sia in posizione eretta.

Non sono state effettuate regolazioni alla calibratura del tachimetro.

Il tachimetro indicherà una velocità superiore alla reale del 5-10% su un motore fuoribordo con il proprio Pitot.

Rimuovere il tubo dal retro del tachimetro a temperature inferiori a 32 F (0 C), per evitare che l'acqua nel tachimetro non si congeli.



Sea ciertas todas conexiones son correctas.

Accertarsi che tutte le connessioni siano pulite e srette.

El número de la pieza del velocímetro está escrita en la parte cilíndrica de la caja.

Si el velocímetro no lee, revise la tubería para determinar si tiene acodaduras y si el tubo de Pitot está obstruido.

Si el velocímetro no lee, revise para ver si el tubo de Pitot no está orientado hacia arriba.

No hay ajustes de calibración para el velocímetro.

El velocímetro leerá 5-10% más rápido en un motor fuera de borda con su propio tubo de Pitot.

Quite tubería del trasero de velocímetro en temperaturas menos de 32 F (0 C) tan ninguna congelaciones de agua en el velocímetro.